

Sejf Yale

Instrukcja obsługi

Dla modeli:

YSB/200/EB1 YSB/250/EB1 YSB/400/EB1

YLB/200/EB1 YSM/250/EG1 YSM/400/EG1

YSM/520/EG1 YLM/200/EG1

Prosimy o zachowanie instrukcji.

Opis sejf:

1. Wyświetlacz
2. Klawiatura
3. Otwór na klucz zasłonięty przesuwaną klapką
4. Wewnętrzne diody LED (w niektórych modelach)
5. Miejsce na baterie
6. Rygle zamykające

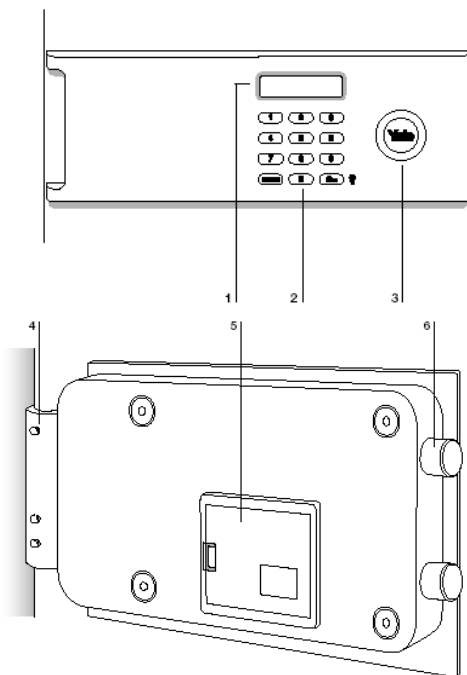

Zabezpieczenie sejf

Aby zmniejszyć ryzyko kradzieży istotne jest poprawne zabezpieczenie sejf. Prosimy o zastosowanie dołączonych śrub i zabezpieczenie na solidnej betonowej podłodze. Montażem sejf powinien zająć się ślusarz.

Sposób montażu

Przed montażem upewnij się, że:

- sejf znajduje się w pozycji poziomej,
- znajduje się w miejscu wolnym od wilgoci, aby uniknąć korozji sejf i mechanizmu zamykającego,
- do montażu zostaną użyte śruby montażowe z zestawu.

1 Zaznacz na powierzchni montażowej miejsca na wywiercenie otworów przez gotowe otwory w sejfie.

2 Przesuń sejf i wywierć otwory w zaznaczonych miejscach.

3 Dopasuj otwory montażowe sejf do tych w powierzchni montażowej, przełóż śruby przez otwory.

4 Przykręć dokładnie śruby i sprawdź czy sejf jest nieruchomy.

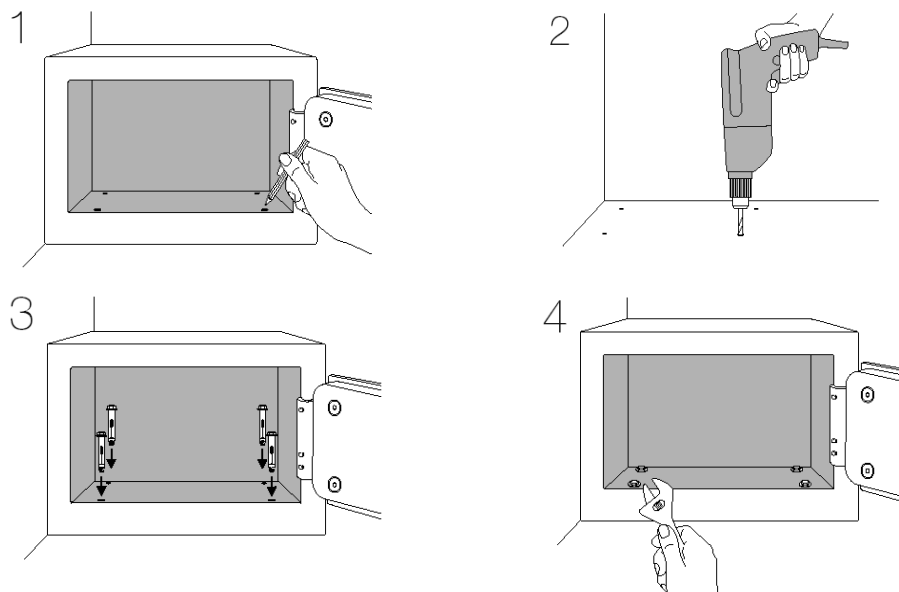

Instalacja baterii

1 Otwórz sejf używając klucza.

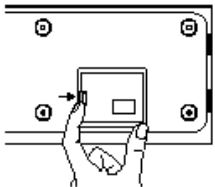
2  Zdejmij pokrywę baterii umieszczoną po wewnętrznej stronie drzwi sejfu.

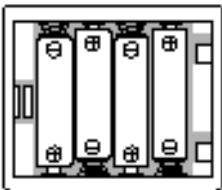
3  Włóż baterie zgodnie z ilustracją. Kiedy baterie będą już na swoim miejscu załóż pokrywę baterii.

Przed użyciem sejfu należy włożyć do niego baterie. Wymagane są 4 baterie „AA” (1,5V R06) – są dołączone do zestawu.

Jeśli podczas wciskania przycisku ENTER na wyświetlaczu pojawi się napis LO-BAE oraz sygnał dźwiękowy, oznacza to że należy wymienić baterie na nowe.

Ustawienie kodu

1  Otwórz drzwi sejfu. Kod może zostać ustawiony tylko wtedy gdy sejf jest otwarty: jeśli to konieczne należy użyć klucza do otwarcia sejfu.

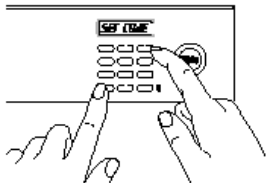
2  Wciśnij i przytrzymaj przycisk ENTER jednocześnie wciskając 3. Na wyświetlaczu pojawi się napis SET CODE (czyli: wprowadź kod).

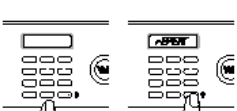
3  Wprowadź wybrany kod (o długości 3-8 cyfr) następnie wciśnij przycisk z kluczem. Na wyświetlaczu pojawi się napis REPEAT (powtórz), należy wprowadzić ten sam kod jeszcze raz i wcisnąć przycisk z kluczem.

4  Potwierdzeniem na poprawne ustawienie nowego kodu będzie sygnał dźwiękowy oraz napis GOOD (dobrze) na wyświetlaczu. Jeśli usłyszysz sygnał, a na wyświetlaczu pojawi się napis ERROR (błąd), należy powtórzyć krok 2 i 3.

Jeżeli zapomniałeś kodu, użyj klucza do mechanicznego otwarcia sejfu i zaprogramuj nowy kod.

Kod nie musi być zmieniany przy wymianie baterii.

Otwieranie sejfu

1  Wciśnij ENTER, na wyświetlaczu pojawi się ENT CODE (wprowadź kod).

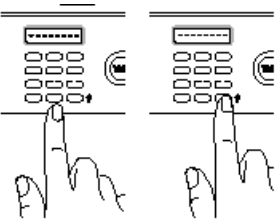
2  Wprowadź swój kod, następnie wciśnij przycisk z kluczem.

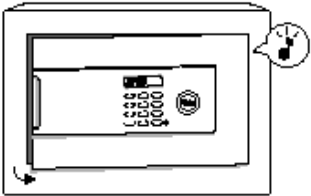
3  Jeśli kod jest poprawny, usłyszysz potwierdzający sygnał dźwiękowy, na wyświetlaczu pojawi się napis OPEN (otwarty) i drzwi się otworzą.

Zamykanie sejf

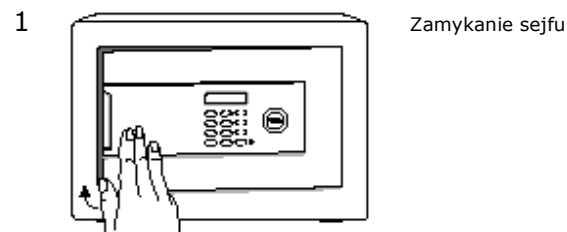

Zamykanie sejf

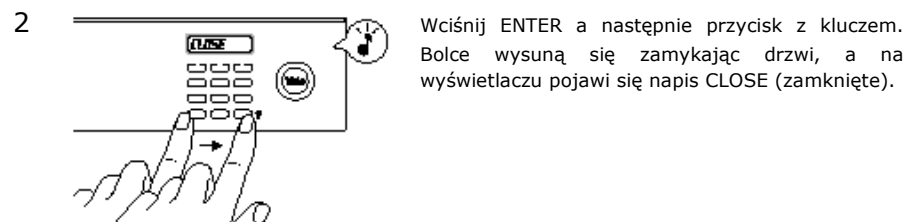

Wciśnij ENTER a następnie przycisk z kluczem. Bolce wysuną się zamykając drzwi, a na wyświetlaczu pojawi się napis CLOSE (zamknięte).

Używanie klucza

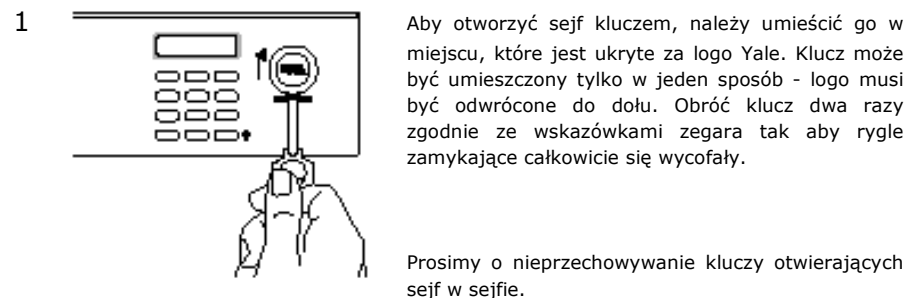

Aby otworzyć sejf kluczem, należy umieścić go w miejscu, które jest ukryte za logo Yale. Klucz może być umieszczony tylko w jeden sposób - logo musi być odwrócone do dołu. Obróć klucz dwa razy zgodnie ze wskazówkami zegara tak aby rygle zamykające całkowicie się wycofały.

Prosimy o nieprzechowywanie kluczy otwierających sejf w sejfie.

Prosimy zapamiętać, że gdy sejf jest otwierany kluczem, dla bezpieczeństwa klucz nie może zostać wyjęty, a zamek elektroniczny jest nieaktywny. Aby wyjąć klucz należy zamknąć sejf używając klucza.

Włączanie świateł wewnętrznych

(Funkcja dostępna w niektórych modelach)

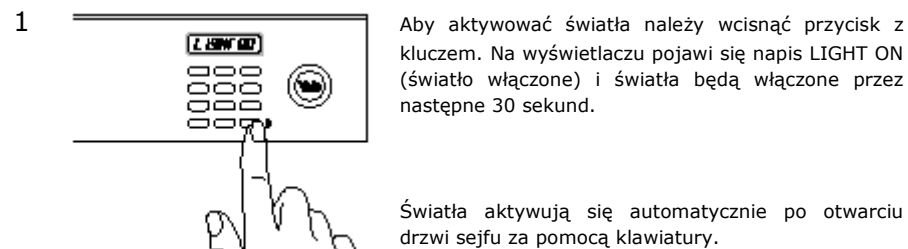

Aby aktywować światła należy wcisnąć przycisk z kluczem. Na wyświetlaczu pojawi się napis LIGHT ON (światło włączone) i światła będą włączone przez następne 30 sekund.

Światła aktywują się automatycznie po otwarciu drzwi sejf za pomocą klawiatury.

Pokazanie/Ukrycie cyfr podczas wprowadzania kodu

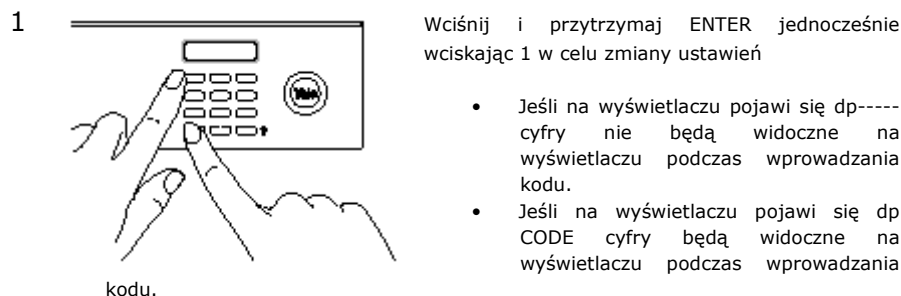

Wciśnij i przytrzymaj ENTER jednocześnie wciskając 1 w celu zmiany ustawień

- Jeśli na wyświetlaczu pojawi się dp----- cyfry nie będą widoczne na wyświetlaczu podczas wprowadzania kodu.
- Jeśli na wyświetlaczu pojawi się dp CODE cyfry będą widoczne na wyświetlaczu podczas wprowadzania

kodu.

Włączanie/Wyłączanie dźwięku

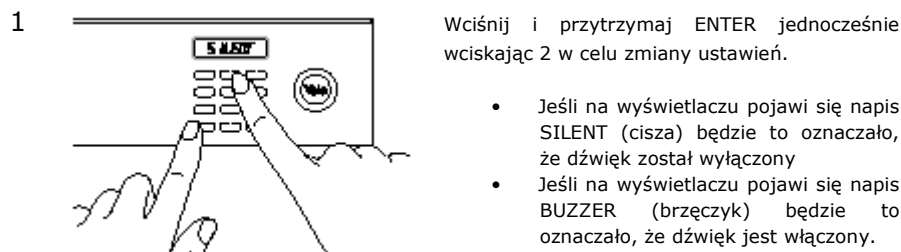

Wciśnij i przytrzymaj ENTER jednocześnie wciskając 2 w celu zmiany ustawień.

- Jeśli na wyświetlaczu pojawi się napis SILENT (cisza) będzie to oznaczało, że dźwięk został wyłączony
- Jeśli na wyświetlaczu pojawi się napis BUZZER (brzęczyk) będzie to oznaczało, że dźwięk jest włączony.

Do sejfów Yale zostały dołączone następujące przedmioty:

Instrukcja obsługi

4 x baterie AA

2 x klucz do mechanicznego otwierania sejf

4 x śruby montażowe

4 x podkładki pod sejf

The world's favorite lock

