

# Sejf Yale

## Instrukcja obsługi

Dla modeli:

YSB/200/EB1 YSB/250/EB1 YSB/400/EB1

YLB/200/EB1 YSM/250/EG1 YSM/400/EG1

YSM/520/EG1 YLM/200/EG1

Prosimy o zachowanie instrukcji.

## Opis sejf:

1. Wyświetlacz
2. Klawiatura
3. Otwór na klucz zasłonięty przesuwaną klapką
4. Wewnętrzne diody LED (w niektórych modelach)
5. Miejsce na baterie
6. Rygle zamykające

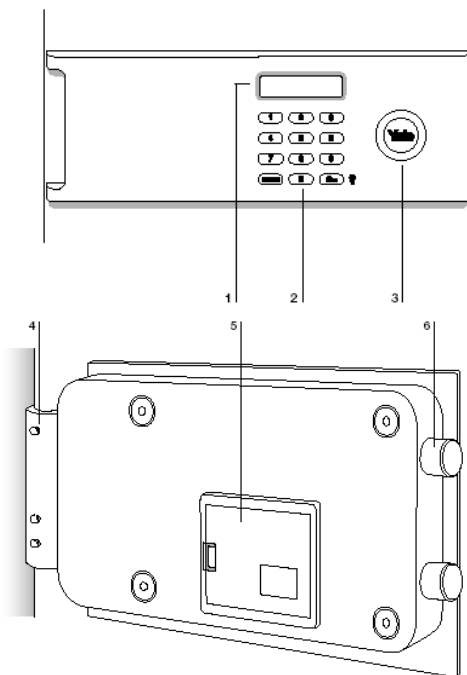

## Zabezpieczenie sejf

Aby zmniejszyć ryzyko kradzieży istotne jest poprawne zabezpieczenie sejf. Prosimy o zastosowanie dołączonych śrub i zabezpieczenie na solidnej betonowej podłodze. Montażem sejf powinien zająć się ślusarz.

## Sposób montażu

Przed montażem upewnij się, że:

- sejf znajduje się w pozycji poziomej,
- znajduje się w miejscu wolnym od wilgoci, aby uniknąć korozji sejf i mechanizmu zamykającego,
- do montażu zostaną użyte śruby montażowe z zestawu.

1 Zaznacz na powierzchni montażowej miejsca na wywiercenie otworów przez gotowe otwory w sejfie.

2 Przesuń sejf i wywierć otwory w zaznaczonych miejscach.

3 Dopasuj otwory montażowe sejf do tych w powierzchni montażowej, przełóż śruby przez otwory.

4 Przykręć dokładnie śruby i sprawdź czy sejf jest nieruchomy.

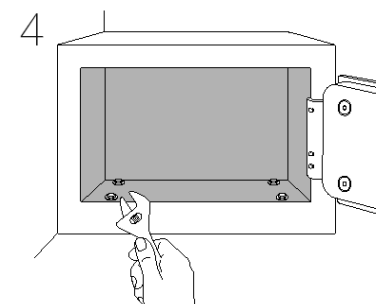
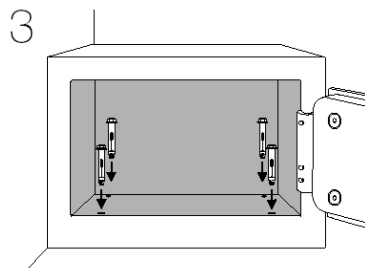
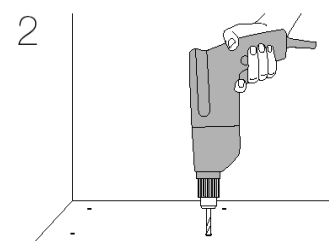
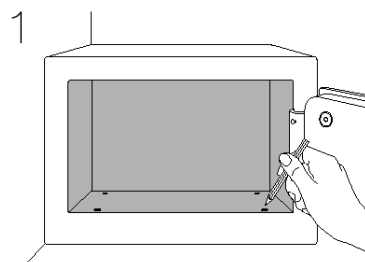

## Instalacja baterii

1 Otwórz sejf używając klucza.

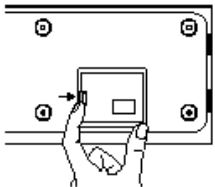
2  Zdejmij pokrywę baterii umieszczoną po wewnętrznej stronie drzwi sejfu.

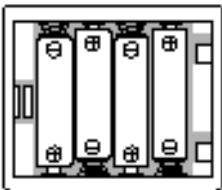
3  Włóż baterie zgodnie z ilustracją. Kiedy baterie będą już na swoim miejscu załóż pokrywę baterii.

Przed użyciem sejfu należy włożyć do niego baterie. Wymagane są 4 baterie „AA” (1,5V R06) – są dołączone do zestawu.

Jeśli podczas wciskania przycisku ENTER na wyświetlaczu pojawi się napis LO-BAE oraz sygnał dźwiękowy, oznacza to że należy wymienić baterie na nowe.

## Ustawienie kodu

1  Otwórz drzwi sejfu. Kod może zostać ustawiony tylko wtedy gdy sejf jest otwarty: jeśli to konieczne należy użyć klucza do otwarcia sejfu.

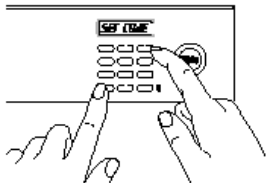
2  Wciśnij i przytrzymaj przycisk ENTER jednocześnie wciskając 3. Na wyświetlaczu pojawi się napis SET CODE (czyli: wprowadź kod).

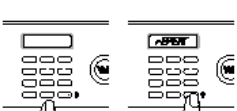
3  Wprowadź wybrany kod (o długości 3-8 cyfr) następnie wciśnij przycisk z kluczem. Na wyświetlaczu pojawi się napis REPEAT (powtórz), należy wprowadzić ten sam kod jeszcze raz i wcisnąć przycisk z kluczem.

4  Potwierdzeniem na poprawne ustawienie nowego kodu będzie sygnał dźwiękowy oraz napis GOOD (dobrze) na wyświetlaczu. Jeśli usłyszysz sygnał, a na wyświetlaczu pojawi się napis ERROR (błąd), należy powtórzyć krok 2 i 3.

Jeżeli zapomniałeś kodu, użyj klucza do mechanicznego otwarcia sejfu i zaprogramuj nowy kod.

Kod nie musi być zmieniany przy wymianie baterii.

## Otwieranie sejfu

1  Wciśnij ENTER, na wyświetlaczu pojawi się ENT CODE (wprowadź kod).

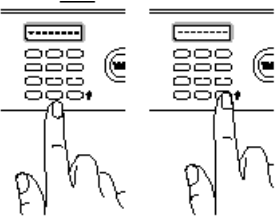
2  Wprowadź swój kod, następnie wciśnij przycisk z kluczem.

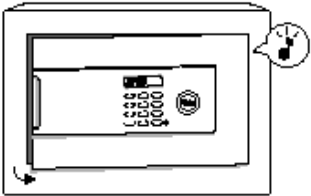
3  Jeśli kod jest poprawny, usłyszysz potwierdzający sygnał dźwiękowy, na wyświetlaczu pojawi się napis OPEN (otwarty) i drzwi się otworzą.

## Zamykanie sejf

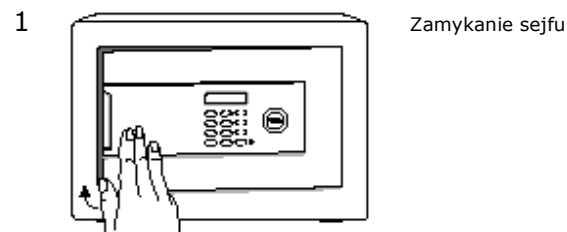

Zamykanie sejf

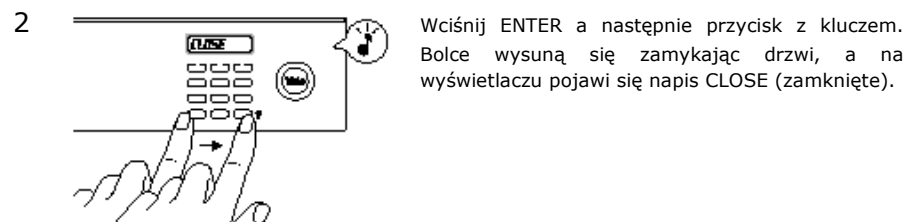

Wciśnij ENTER a następnie przycisk z kluczem. Bolce wysuną się zamykając drzwi, a na wyświetlaczu pojawi się napis CLOSE (zamknięte).

## Używanie klucza

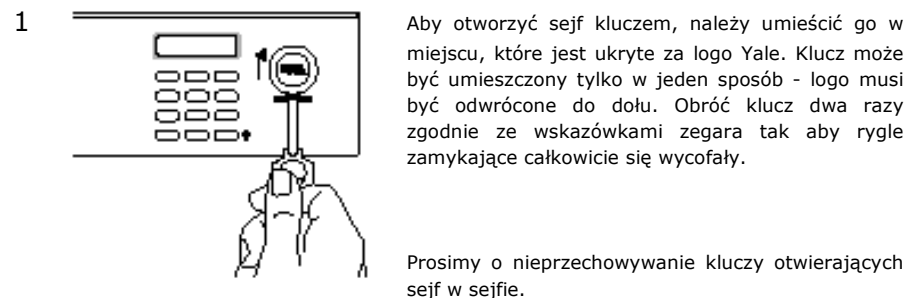

Aby otworzyć sejf kluczem, należy umieścić go w miejscu, które jest ukryte za logo Yale. Klucz może być umieszczony tylko w jeden sposób - logo musi być odwrócone do dołu. Obróć klucz dwa razy zgodnie ze wskazówkami zegara tak aby rygle zamykające całkowicie się wycofały.

Prosimy o nieprzechowywanie kluczy otwierających sejf w sejfie.

Prosimy zapamiętać, że gdy sejf jest otwierany kluczem, dla bezpieczeństwa klucz nie może zostać wyjęty, a zamek elektroniczny jest nieaktywny. Aby wyjąć klucz należy zamknąć sejf używając klucza.

## Włączanie świateł wewnętrznych

(Funkcja dostępna w niektórych modelach)

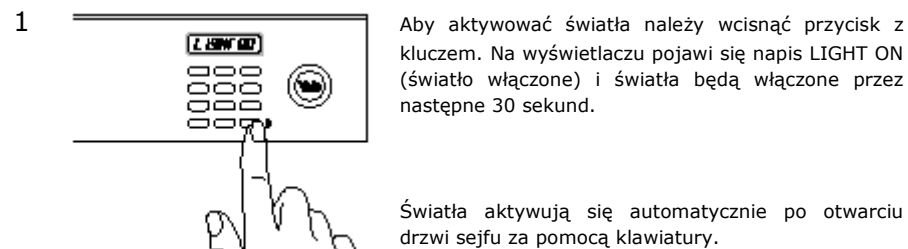

Aby aktywować światła należy wcisnąć przycisk z kluczem. Na wyświetlaczu pojawi się napis LIGHT ON (światło włączone) i światła będą włączone przez następne 30 sekund.

Światła aktywują się automatycznie po otwarciu drzwi sejf za pomocą klawiatury.

## Pokazanie/Ukrycie cyfr podczas wprowadzania kodu

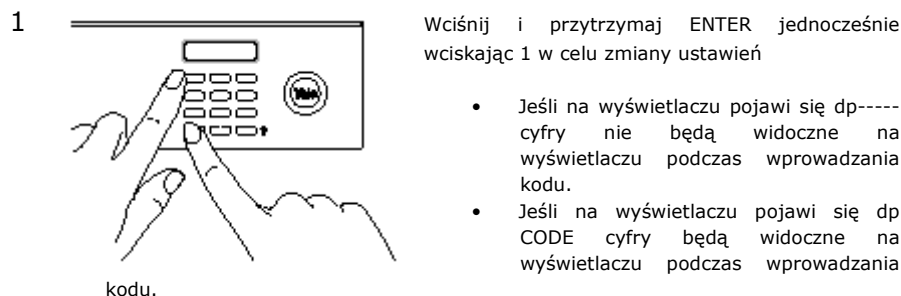

Wciśnij i przytrzymaj ENTER jednocześnie wciskając 1 w celu zmiany ustawień

- Jeśli na wyświetlaczu pojawi się dp----- cyfry nie będą widoczne na wyświetlaczu podczas wprowadzania kodu.
- Jeśli na wyświetlaczu pojawi się dp CODE cyfry będą widoczne na wyświetlaczu podczas wprowadzania

kodu.

## Włączanie/Wyłączanie dźwięku

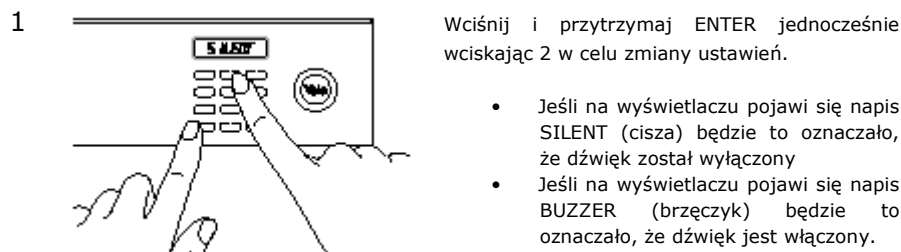

Wciśnij i przytrzymaj ENTER jednocześnie wciskając 2 w celu zmiany ustawień.

- Jeśli na wyświetlaczu pojawi się napis SILENT (cisza) będzie to oznaczało, że dźwięk został wyłączony
- Jeśli na wyświetlaczu pojawi się napis BUZZER (brzęczyk) będzie to oznaczało, że dźwięk jest włączony.

## Do sejfów Yale zostały dołączone następujące przedmioty:

Instrukcja obsługi

4 x baterie AA

2 x klucz do mechanicznego otwierania sejf

4 x śruby montażowe

4 x podkładki pod sejf

The world's favorite lock

